

# INSTRUKCJA OBSŁUGI



---

## ZASILACZE PROGRAMOWALNE SERII 3600 ARRAY 3644A/3645A/3646A

---

ARRAY ELECTRONIC CO., LTD., SHANGHAI, CHINA



1. BEZPIECZEŃSTWO .....	4
1.1. Podłączanie zasilacza do sieci zasilającej.....	6
1.2. Wymiana bezpiecznika.....	6
1.3. Podłączanie urządzeń do wyjść zasilacza: .....	7
2. CHARAKTERYSTYKA ZASILACZA .....	7
2.1. Wprowadzenie.....	7
2.2. Specyfikacja techniczna .....	7
2.3. Obudowa zasilacza .....	9
2.4. Widok panelu przedniego .....	9
2.4.1. Wyświetlacz .....	10
2.4.2. Klawiatura numeryczna .....	10
2.4.3. Pokrętło szybkiego wyboru.....	10
2.5. Widok panelu tylnego .....	11
3. OBSŁUGA ZASILACZA.....	11
3.1. Połączenie zasilacza z komputerem PC.....	11
3.2. Funkcje zasilacza .....	12
3.2.1. Funkcje główne .....	12
3.2.2. Funkcje dodatkowe .....	12
3.3. Obsługa funkcji głównych zasilacza .....	12
3.3.2. Regulacja maksymalnego prądu wyjściowego.....	13
3.3.3. Aktywacja/dezaktywacja wyjścia zasilacza.....	14
3.3.4. Zapisanie aktualnych parametrów pracy zasilacza do pamięci.....	14
3.3.5. Odczytywanie zapisanych w pamięci parametrów pracy zasilacza .....	15
3.4. Obsługa funkcji dodatkowych zasilacza .....	16
3.4.1. Regulacja maksymalnego napięcia wyjściowego.....	17
3.4.2. Regulacja maksymalnej mocy wyjściowej.....	17
3.4.3. Zablokowanie pokrętła szybkiego wyboru .....	17
3.4.4. Zapamiętanie stanu wyjścia zasilacza przed jego wyłączeniem .....	17
3.4.5. Zapamiętanie wartości napięcia wyjściowego zasilacza przed jego wyłączeniem.....	18
3.4.6. Wybór prędkości transmisji .....	18
3.4.7. Ustawianie adresu urządzenia .....	18
3.4.8. Zablokowanie klawiatury .....	18
3.4.9. Wykasowanie zapisanych parametrów .....	19
3.4.10. Wyjście.....	19
4. OPROGRAMOWANIE PowerMS .....	19
4.1. Instalacja oprogramowania.....	19
4.2. Uruchomienie oprogramowania.....	22
4.3. Odinstalowanie oprogramowania .....	23
5. OBSŁUGA PROGRAMU PowerMS .....	23
5.1. Konfiguracja zasilacza.....	23
5.2. Konfiguracja portu komunikacji COM .....	24
5.3. Uruchomienie komunikacji.....	26
5.4. Zatrzymanie komunikacji .....	26
5.5. Wybór konfiguracji zasilacza .....	27

5.6. Zmiana rodzaju pracy i stanu wyjścia zasilacza .....	27
5.7. Regulacja wielkości napięcia wyjściowego .....	27
5.8. Regulacja maksymalnego prądu wyjściowego .....	28
5.9. Raport.....	29
5.10. Wskazanie wielkości wyjściowych .....	30
5.10.1. Wskaźnik analogowy i cyfrowy.....	30
5.10.2. Wskaźnik oscyloskopowy.....	30
5.11. Wprowadzanie wielkości wejściowych.....	30
5.11.1. Wirtualna klawiatura.....	31
5.12. Pasek statusu .....	31
5.13. Diody sygnalizacyjne .....	31
5.14. Zamknięcie programu.....	32
6. OCHRONA ŚRODOWISKA.....	232

# 1. BEZPIECZEŃSTWO

Niniejsza instrukcja obsługi zawiera informacje oraz ostrzeżenia, które muszą być przestrzegane podczas obsługi zasilacza w celu zachowania bezpieczeństwa.

Informacje związane z bezpieczeństwem oznaczono w sposób podany poniżej:

	<b>NIEBEZPIECZEŃSTWO</b> Nie przestrzeganie zasad bezpieczeństwa może być przyczyną poważnego wypadku, ciężkich obrażeń a nawet śmierci a także zniszczenia lub znacznego uszkodzenia urządzenia
	<b>OSTRZEŻENIE</b> Nie przestrzeganie zasad bezpieczeństwa może być przyczyną ciężkich obrażeń lub uszkodzenia urządzenia.
	<b>UWAGA</b> Należy zwrócić szczególną uwagę na informacje dotyczące urządzenia, specyfikację urządzenia lub odpowiedni fragment instrukcji obsługi.

Poniższe zasady bezpieczeństwa muszą być przestrzegane podczas pracy, obsługi i naprawy urządzenia. Nie przestrzeganie poniższych zasad bezpieczeństwa spowoduje naruszenie norm bezpieczeństwa zgodnie, z którymi urządzenie zostało zaprojektowane, wykonane i powinno być obsługiwane. Producent, ani dystrybutor nie ponoszą odpowiedzialności za skutki niewłaściwej obsługi urządzenia, niezgodnej z niniejszą instrukcją obsługi.

## **NIEBEZPIECZEŃSTWO**

- Urządzenie należy obsługiwać zgodnie z instrukcją obsługi.
- Ze względu na obecność wysokich napięć, należy unikać bezpośredniego kontaktu z elementami znajdującymi się wewnątrz obudowy urządzenia.
- Przed uruchomieniem urządzenia należy zapoznać się z zasadami bezpieczeństwa zawartymi w instrukcji obsługi.
- Urządzenie zostało wyposażone w zacisk uziemienia. W celu zmniejszenia ryzyka porażenia prądem elektrycznym obudowa urządzenia musi być podłączona do uziemienia. W tym celu należy podłączać urządzenie za pomocą trójprzewodowego przewodu zasilającego do gniazdka sieci zasilającej wyposażonego w bolec uziemienia połączony z przewodem ochronnym PE instalacji zasilającej.

## **NIEBEZPIECZEŃSTWO**

- Osoby obsługujące urządzenie nie mogą otwierać obudowy urządzenia. Regulacja oraz wymiana elementów wewnętrznych urządzenia może być przeprowadzana wyłącznie przez wykwalifikowane w tym kierunku osoby. Przed otwarciem obudowy urządzenia należy odłączyć przewód zasilający.
- W szczególnych przypadkach elementy znajdujące się wewnątrz urządzenia mogą znajdować się pod napięciem nawet, gdy przewód zasilający został odłączony od urządzenia. Należy unikać bezpośredniego kontaktu z elementami znajdującymi się wewnątrz obudowy urządzenia przed odłączeniem przewodu zasilającego od urządzenia, rozładowaniem obwodów wewnętrznych urządzenia i odłączeniem zewnętrznych źródeł zasilania, aby uniknąć ryzyka porażenia prądem elektrycznym.
- Nie wolno dokonywać wymiany ani modyfikacji elementów i obwodów wewnętrznych urządzenia.
- W przypadku awarii urządzenia należy skontaktować się z dystrybutorem w celu naprawy urządzenia, aby upewnić się, że serwisowane urządzenie będzie spełniać określone normy bezpieczeństwa.

## **OSTRZEŻENIE**

Do obsługi urządzenia upoważnione są wyłącznie osoby przeszkolone w dziedzinie odbioru urządzeń do eksploatacji, uziemiania urządzeń oraz identyfikacji obwodów elektrycznych pod kątem odpowiadających im kategorii bezpieczeństwa.

## **UWAGA**

Wyłącznie właściwa obsługa, konserwacja, transport, przechowywanie oraz instalacja urządzenia pozwalają na jego niezawodną pracę, zgodną z podaną specyfikacją.

## 1.1. Podłączanie zasilacza do sieci zasilającej

### OSTRZEŻENIE

- Sprawdzić, czy pozycja przełącznika wielkości napięcia zasilającego, znajdującego się na panelu tylnym obudowy zasilacza odpowiada wielkości napięcia w gniazdku sieci zasilającej.
- Przed podłączeniem przewodu zasilającego do gniazdka sieci zasilającej należy sprawdzić, czy przycisk zasilania **LINE** na panelu przednim zasilacza znajduje się w pozycji **OFF** (wyłączony).
- Przewód zasilający należy podłączać wyłącznie do gniazdka sieci zasilającej posiadającego bolec uziemienia.

1. Podłączyć jeden koniec przewodu zasilającego do gniazda znajdującego się na panelu tylnym zasilacza a drugi koniec do gniazdka sieci zasilającej.
2. Włączyć zasilacz wciskając przycisk **LINE**.

## 1.2. Wymiana bezpiecznika

### OSTRZEŻENIE

- Przed wymianą bezpiecznika lub zmianą wielkości napięcia zasilającego należy sprawdzić, czy przycisk zasilania **LINE** na panelu przednim zasilacza znajduje się w pozycji **OFF** (wyłączony) oraz czy do zasilacza nie są podłączone żadne urządzenia zewnętrzne.
- Podczas wymiany bezpiecznika, aby zapobiec ewentualnemu uszkodzeniu zasilacza należy zwrócić uwagę, czy wymieniany bezpiecznik jest właściwego typu.

1. Bezpiecznik zabezpieczający obwody wewnętrzne zasilacza przed przepięciami znajduje się pod gniazdem zasilania znajdującym się na panelu tylnym zasilacza.
2. Oprawkę bezpiecznika należy podważyć śrubokrętem i wysunąć w górę.
3. Wyjąć bezpiecznik z oprawki i wymienić na nowy zgodnie z tabelą znajdującą się na panelu tylnym zasilacza.

### 1.3. Podłączanie urządzeń do wyjść zasilacza:

#### OSTRZEŻENIE

- Ze względu na zachowanie bezpieczeństwa nie należy zwierać biegunów wyjściowych zasilacza.
- Urządzenia powinny być podłączane do biegunów wyjściowych zasilacza wyłącznie izolowanymi przewodami.
- Przed użyciem zasilacza należy uruchomić go i odczekać 30 minut.

1. Urządzenia zewnętrzne należy podłączać do biegunów wyjściowych zasilacza „+” i „-” zachowując zgodność polaryzacji.

---

## 2. CHARAKTERYSTYKA ZASILACZA

---

### 2.1. Wprowadzenie

Array 3600 to seria kompaktowych zasilaczy programowalnych DC. Zasilacze wyposażono w podświetlany wyświetlacz LCD, klawiaturę numeryczną oraz pokrętkę szybkiego wyboru, ułatwiające poruszanie się po menu oraz regulację wprowadzanych wartości. Zasilacz może pracować w trybie stabilizacji napięcia wyjściowego CV lub prądu obciążenia CC. Ponadto istnieje możliwość ustawienia maksymalnego prądu wyjściowego, maksymalnego napięcia wyjściowego i maksymalnej mocy wyjściowej a także zapis i odczyt 10 nastaw parametrów pracy zasilacza. Zasilacz spełnia wszechstronne wymagania dla potrzeb naukowych, edukacyjnych, czy serwisowych.

- Podświetlany wyświetlacz LCD
- Klawiatura numeryczna i pokrętkę szybkiego wyboru
- Regulacja maksymalnego napięcia wyjściowego
- Regulacja maksymalnej mocy wyjściowej
- Pamięć 10 nastaw
- Możliwość połączenia szeregowego lub równoległego w celu zwiększenia maksymalnego prądu lub napięcia wyjściowego.

### 2.2. Specyfikacja techniczna

<b>Model:</b>	3644A	3645A	3646A
<b>Liczba wyjść:</b>	1		
<b>Wyjście DC:</b>			
Zakres napięcia wyjściowego:	0÷18V	0÷36V	0÷72V
Zakres prądu wyjściowego:	0÷5A	0÷3A	0÷1,5A
Maksymalna moc wyjściowa:	90W	108W	108W
<b>Napięciowy współczynnik stabilizacji napięcia:</b>			
CV:	0÷3,999V: 0,01%+3mV 4÷18V:0,02% +10mV	0÷3,999V: 0,01%+3mV 4÷36V:0,02% +10mV	0÷3,999V: 0,01%+3mV 4÷72V:0,02% +10mV
CC:	0.02%+8mA		
<b>Obciążeniowy współczynnik stabilizacji napięcia:</b>			
CV:	0,02%+20m V	0,02%+10mV	
CC:	0,02%+15m A	0,02%+10m A	0,02%+8mA
<b>Tętnienia i szумы:</b>			
CV:	<1mVrms		
CC:	<5mArms	<4mArms	<3mArms
<b>Dokładność programowania (dla 25°C ±5°C):</b>			
CV:	0,1%+20mV		
CC:	0,2%+20mA		
<b>Dokładność odczytu (dla 25°C ±5°C):</b>			
CV:	0,2%+20mV	0÷19,999V: 0,2%+20mV 20÷36V: 0,2%+100m V	0÷19,999V: 0.2%+20mV 20÷72V: 0,2%+100m V
CC:	0.2%+20mA		
<b>Rozdzielczość programowania:</b>			
CV:	0÷3,999V: 1mV 4÷18V: 10mV	0÷3,999V: 1mV 4÷36V: 10mV	0÷3,999V: 1mV 4÷72V: 10mV
CC:	1mA	1mA	1mA
<b>Rozdzielczość odczytu:</b>			
CV:	10mV	0÷19,999V: 10mV 20÷36V: 100mV	0÷19,999V: 10mV 20÷72V: 100mV
CC:	10mA		
<b>Zabezpieczenia:</b>	Przeciw-przebieciowe, nadprądowe, termiczne		
<b>Wejście zasilania AC:</b>	110V/220V AC ±15% (47Hz÷63Hz)		



<b>Środowisko pracy:</b>	0÷50°C, RH<80%*
<b>Masa:</b>	6 kg
<b>Wymiary:</b>	212.6 x 88.1 x 250 [mm]
<b>Wyposażenie standardowe:</b>	Przewód zasilający AC, uchwyty do noszenia, instrukcja obsługi
<b>Wyposażenie opcjonalne:</b>	Adapter RS-232, adapter RS-485, adapter USB, panel do zamontowania w szafie 19"
<b>Oprogramowanie:</b>	PowerMS Power Management System software, ActiveX i DLL tools support VB, VC++, DELPHI, LabView

\* Temperatura pracy dla całego zakresu wyjściowego wynosi 0÷35°C. Powyżej temperatury 35°C dopuszczalny maksymalny prąd wyjściowy maleje o 3% co 1°C.

### 2.3. Obudowa zasilacza

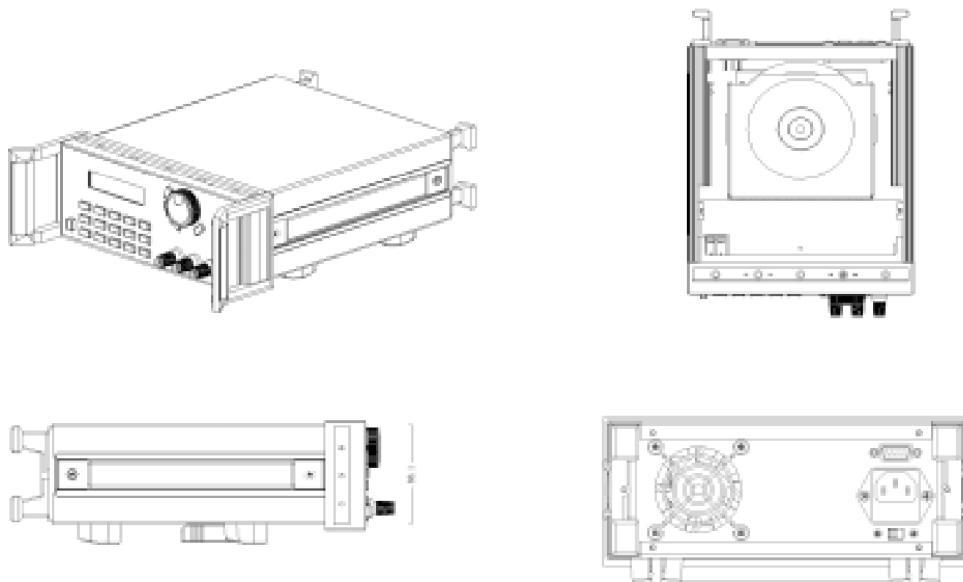

### 2.4. Widok panelu przedniego

Na panelu przednim znajdują się przyciski i pokrętła służące do obsługi zasilacza.

1. Wyświetlacz LCD
2. Klawiatura numeryczna
3. Pokrętło szybkiego wyboru
4. Gniazda wyjściowe zasilacza

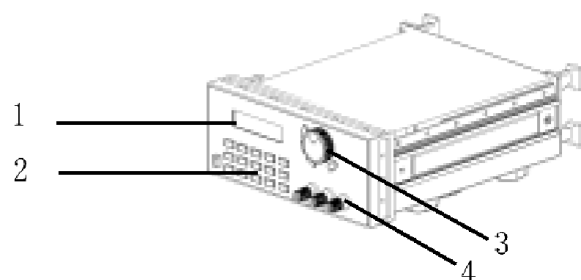

### 2.4.1. Wyświetlacz



#### **Lewy-górny róg:**

Ustawiona wartość napięcia (miganie oznacza, że wartość ustawionego napięcia jest zbyt niska).

#### **Lewy-dolny róg:**

Rzeczywista moc wyjściowa (miganie oznacza, że moc wyjściowa jest zbyt wysoka).

**Prawy-górny róg:** Rzeczywisty prąd wyjściowy

**Prawy-dolny róg:** Status pracy zasilacza

ON (OFF): Wyjście zasilacza aktywne (nieaktywne)

PC: Praca zdalna (z komputera PC)

### 2.4.2. Klawiatura numeryczna

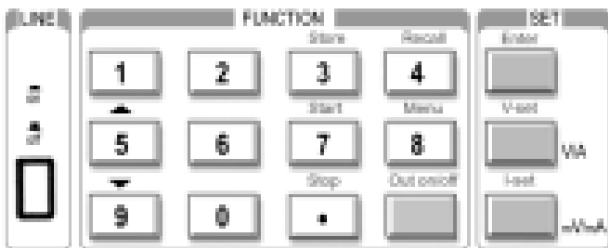

Normalne funkcje klawiszy opisane są kolorem czarnym.

Funkcje rozszerzone klawiszy opisane są kolorem niebieskim.

**0÷9:** Klawisze numeryczne

**Store:** Zapisanie aktualnych parametrów pracy zasilacza do pamięci pod indeksem 1÷10

**Recall:** Wczytanie zapisanych parametrów pracy zasilacza z pamięci spod indeksu 1÷10

**Menu:** Wyświetlenie menu z ustawieniami parametrów pracy zasilacza

**Out on/off:** Aktywacja/dezaktywacja wyjścia zasilacza

**Enter:** Klawisz zatwierdzenia wprowadzonych zmian

**V-set:** Ustawienie wartości napięcia wyjściowego

**I-set:** Ustawienie wartości maksymalnego prądu wyjściowego

**▲:** Przesunięcie kursora w górę

**▼:** Przesunięcie kursora w dół

**V/A:** Wybór jednostki napięcia V i prądu A

**mV/mA:** Wybór jednostki napięcia mV i prądu mA

### 2.4.3. Pokrętło szybkiego wyboru

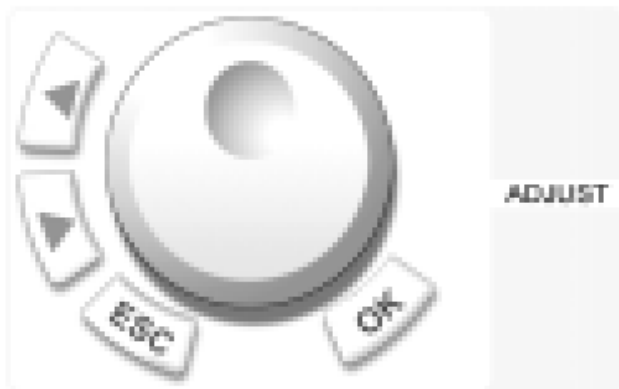

- ◀: Przesunięcie kursora w lewo
- ▶: Przesunięcie kursora w prawo
- ESC**: Klawisz wyjścia bez zatwierdzenia wykonanych zmian
- OK**: Klawisz zatwierdzenia wprowadzonych zmian
- Pokrętko**: Pokrętko szybkiego wyboru funkcji z menu lub szybkiego ustawienia wartości.

## 2.5. Widok panelu tylnego

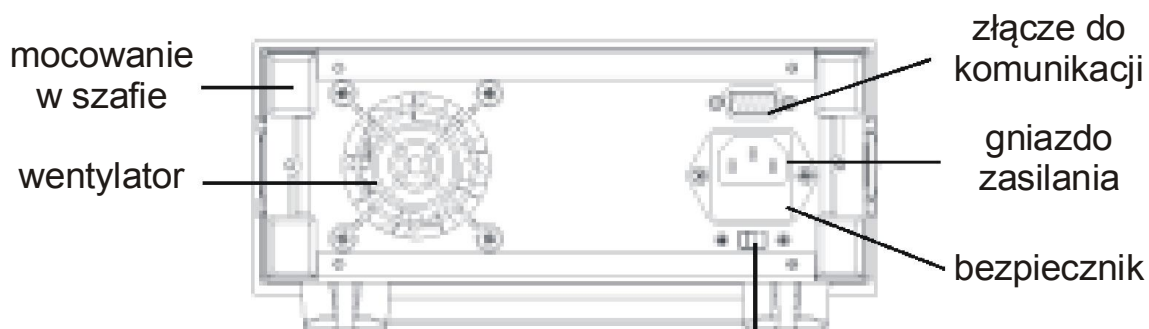

Budowa zasilacza umożliwia łatwą wymianę bezpiecznika przy użyciu małego wkrętaka.

---

## 3. OBSŁUGA ZASILACZA

---

### 3.1. Połączenie zasilacza z komputerem PC



## 3.2. Funkcje zasilacza

### 3.2.1. Funkcje główne

1. Regulacja napięcia wyjściowego
2. Regulacja maksymalnego prądu wyjściowego
3. Ustawienie wyjścia zasilacza na aktywne/nieaktywne
4. Zapisanie aktualnych parametrów pracy zasilacza do pamięci
5. Odczytanie zapisanych parametrów pracy zasilacza z pamięci

### 3.2.2. Funkcje dodatkowe

1. Regulacja maksymalnego napięcia wyjściowego
2. Regulacja maksymalnej mocy wyjściowej
3. Zablokowanie pokrętki szybkiego wyboru
4. Zapamiętanie stanu wyjścia zasilacza przed jego wyłączeniem
5. Zapamiętanie wartości napięcia wyjściowego zasilacza przed jego wyłączeniem
6. Wybór prędkości transmisji
7. Ustawianie adresu urządzenia
8. Zablokowanie klawiatury
9. Wykasowanie zapisanych parametrów

## 3.3. Obsługa funkcji głównych zasilacza

Zasilacz posiada 5 funkcji głównych oraz 9 funkcji dodatkowych. W tym podrozdziale opisano 5 funkcji głównych.

### 3.3.1. Regulacja napięcia wyjściowego

Napięcie wyjściowe można regulować na dwa sposoby:

- wprowadzając wartość napięcia z klawiatury numerycznej
- ustawiając wartość napięcia pokrętkiem szybkiego wyboru

W tym celu należy postępować zgodnie z poniższą procedurą:

	<b>Operacja</b>	<b>Wskazanie wyświetlacza</b>
1.	Wcisnąć klawisz <b>V-set</b>	INPUT PASSWORD
2.	Wpisać hasło dostępu (lub przejść do punktu 4 jeżeli klawiatura jest odblokowana)	INPUT PASSWORD
3.	Wcisnąć przycisk <b>OK</b> . (błędne wprowadzenie hasła spowoduje przejście do punktu 2)	INPUT PASSWORD *****
4.	Wprowadzić wartość napięcia 24.00 V z klawiatury numerycznej lub za pomocą pokrętki obrotowej.	VOLT. SET = 0.000V NEW =
5.	Wcisnąć przycisk <b>V/A</b> lub <b>mV/mA</b> w celu	

potwierdzenia wprowadzonej wartości (przekroczenie maksymalnej wartości napięcia wyjściowego spowoduje przejście do punktu 4).	
Wciśnięcie przycisku <b>ESC</b> spowoduje zakończenie procedury bez zmiany jakichkolwiek wartości.	

### Przykłady:

Ustawienie napięcia wyjściowego na poziomie 24.3V za pomocą klawiatury numerycznej oraz pokręta.

#### Za pomocą klawiatury numerycznej:

1. Wcisnąć klawisz **V-set**
2. Wpisać hasło dostępu (lub przejść do punktu 4 jeżeli klawiatura jest odblokowana)
3. Wcisnąć przycisk **OK**. (błędne wprowadzenie hasła spowoduje przejście do punktu 2)
4. Wprowadzić wartość napięcia 24.3 V wciskając klawisze „2”, „4”, „.” i „3”.
5. Wcisnąć przycisk **V/A** w celu potwierdzenia wprowadzonej wartości.

#### Za pomocą pokręta, jeżeli pokręta jest odblokowane:

1. Wcisnąć klawisz **V-set**
2. Obrót pokręta powoduje ciągłą zmianę wartości napięcia wyjściowego z jednoczesnym wyświetleniem jej wartości na LCD. Początkowo kursor zmiany wartości znajduje się na ostatniej cyfrze. Kursor zmiany wartości można ustawić na dowolną pozycję za pomocą przycisków ◀ i ▶. Po ustawieniu wartości 24.3V należy wcisnąć przycisk **V/A**.

#### Za pomocą pokręta, jeżeli pokręta jest zablokowane:

1. Wcisnąć klawisz **V-set**
2. Wpisać hasło dostępu
3. Wcisnąć przycisk **OK** (błędne wprowadzenie hasła spowoduje przejście do punktu 2)
4. Obracając pokręta ustawić wartość napięcia 24.3 V identycznie jak w przypadku dla pokręta odblokowanego.
5. Wcisnąć przycisk **V/A** w celu potwierdzenia wprowadzonej wartości.

### 3.3.2. Regulacja maksymalnego prądu wyjściowego

Zasilacz programowalny Array 3645A może pracować w trybie stałej wartości prądu wyjściowego (CV) lub maksymalnej wartości prądu wyjściowego (CC).

Dla napięcia 24V i obciążenia o rezystancji  $R=12\Omega$  prąd obciążenia  $V/R = 2A$ . Jeżeli wartość maksymalnego prądu wyjściowego została ustawiona na 2.50A zasilacz pracuje w trybie stałej wartości napięcia wyjściowego (CV) a aktualne

wskazanie na wyświetlaczu wartości prądu obciążenia powinno wynosić 2.00A. Obniżenie rezystancji obciążenia spowoduje wzrost prądu obciążenia. W chwili, gdy prąd obciążenia osiągnie wartość 2.5A zasilacz automatycznie przełączy się w tryb stałej wartości prądu obciążenia (CC) a napięcie wyjściowe spadnie tak, aby utrzymać wartość prądu wyjściowego na poziomie 2.5A.

Aby ustawić wartość maksymalnego prądu wyjściowego należy postępować zgodnie z poniższą procedurą:

	<b>Operacja</b>	<b>Wskazanie wyświetlacza</b>
1.	Wcisnąć klawisz <b>I-set</b>	INPUT PASSWORD
2.	Wpisać hasło dostępu (lub przejść do punktu 4 jeżeli klawiatura jest odblokowana)	INPUT PASSWORD
3.	Wcisnąć przycisk <b>OK</b> . (błędne wprowadzenie hasła spowoduje przejście do punktu 2)	INPUT PASSWORD ****
4.	Wprowadzić wartość prądu wyjściowego z klawiatury numerycznej lub za pomocą pokrętła obrotowego.	CURR. SET = 0mA NEW = 3
5.	Wcisnąć przycisk <b>V/A</b> lub <b>mV/mA</b> w celu potwierdzenia wprowadzonej wartości (przekroczenie zakresu prądu wyjściowego spowoduje przejście do punktu 4).	
Wciśnięcie przycisku <b>ESC</b> spowoduje zakończenie procedury bez zmiany jakichkolwiek wartości.		

### 3.3.3. Aktywacja/dezaktywacja wyjścia zasilacza

Standardowo, po włączeniu zasilacza, jego wyjście jest nieaktywne. Wciśnięcie klawisza **Out on/off** aktywuje wyjście. Ponowne wciśnięcie klawisza **Out on/off** dezaktywuje wyjście

### 3.3.4. Zapisanie aktualnych parametrów pracy zasilacza do pamięci

Najczęściej używane ustawienia parametrów pracy zasilacza (np. napięcie 24V i prąd 2A) można zapisać w pamięci pod wskazanym indeksem. Następnie w dowolnym momencie można wybrać jedno z 10 zapisanych ustawień parametrów pracy zasilacza.

Zapisywane parametry pracy to:

- Napięcie wyjściowe
- Maksymalny prąd wyjściowy
- Maksymalne napięcie wyjściowe
- Klawiatura zablokowana, czy odblokowana
- Maksymalna moc wyjściowa

- Prędkość transmisji danych
- Adres urządzenia

Operacja zapisu aktualnych ustawień parametrów pracy zasilacza powinna być wykonywana po ustawieniu żądanej wartości napięcia (**V-set**) i prądu (**I-set**) wyjściowego oraz pozostałych parametrów pracy, zgodnie z poniższą procedurą:

	<b>Operacja</b>	<b>Wskazanie wyświetlacza</b>
1.	Wcisnąć klawisz <b>Store</b>	INPUT PASSWORD
2.	Wpisać hasło dostępu (lub przejść do punktu 4 jeżeli klawiatura jest odblokowana)	INPUT PASSWORD
3.	Wcisnąć przycisk <b>OK</b> . (błędne wprowadzenie hasła spowoduje przejście do punktu 2)	INPUT PASSWORD *****
4.	Za pomocą klawiatury alfanumerycznej lub pokrętła wprowadzić numer indeksu pamięci (1÷10), w którym mają zostać zapisane aktualne parametry pracy zasilacza.	SAVE 1
5.	Wcisnąć przycisk <b>OK</b> , aby zatwierdzić wybraną wartość indeksu pamięci do zapisu. (wprowadzenie wartości spoza zakresu 1÷10 spowoduje przejście do punktu 4).	
Wciśnięcie przycisku <b>ESC</b> spowoduje zakończenie procedury bez zmiany jakichkolwiek wartości.		

### 3.3.5. Odczytywanie zapisanych w pamięci parametrów pracy zasilacza

W poprzednim podrozdziale opisano sposób zapisu aktualnych parametrów zasilacza do pamięci. W bieżącym podrozdziale przedstawiono sposób odczytu zapisanych danych z pamięci. Oznacza to, że zapisane pod wskazanym indeksem pamięci parametry pracy zasilacza można w dowolnym momencie przywrócić, co znacznie skraca czas regulacji parametrów zasilacza przed przystąpieniem do pracy, jeżeli cyklicznie korzysta się z tych samych parametrów.

Odczytywane parametry pracy zasilacza zawierają:

- Napięcie wyjściowe
- Maksymalny prąd wyjściowy
- Maksymalne napięcie wyjściowe
- Klawiatura zablokowana, czy odblokowana
- Maksymalna moc wyjściowa
- Prędkość transmisji danych
- Adres urządzenia

Odczyt parametrów pracy z pamięci przeprowadza się zgodnie z poniższą procedurą:

	<b>Operacja</b>	<b>Wskazanie wyświetlacza</b>
1.	Wcisnąć klawisz <b>Recall</b>	INPUT PASSWORD
2.	Wpisać hasło dostępu (lub przejść do punktu 4 jeżeli klawiatura jest odblokowana)	INPUT PASSWORD
3.	Wcisnąć przycisk <b>OK</b> . (błędne wprowadzenie hasła spowoduje przejście do punktu 2)	INPUT PASSWORD *****
4.	Za pomocą klawiatury alfanumerycznej lub pokrętła wprowadzić numer indeksu pamięci (1÷10), z którego mają zostać odczytane parametry pracy zasilacza.	CALL 1
5.	Wcisnąć przycisk <b>OK</b> , aby zatwierdzić wybraną wartość indeksu pamięci do odczytu (wprowadzenie wartości spoza zakresu 1÷10 spowoduje przejście do punktu 4).	
Wciśnięcie przycisku <b>ESC</b> spowoduje zakończenie procedury bez zmiany jakichkolwiek wartości.		

### 3.4. Obsługa funkcji dodatkowych zasilacza

W tym podrozdziale opisano 9 funkcji dodatkowych zasilacza. Funkcje dodatkowe zasilacza dostępne są z menu uruchamianym klawiszem **Menu**, zgodnie z poniższą procedurą:

	<b>Operacja</b>	<b>Wskazanie wyświetlacza</b>
1.	Wcisnąć klawisz <b>Menu</b>	INPUT PASSWORD
2.	Wpisać hasło dostępu (lub przejść do punktu 4 jeżeli klawiatura jest odblokowana)	INPUT PASSWORD
3.	Wcisnąć przycisk <b>OK</b> . (błędne wprowadzenie hasła spowoduje przejście do punktu 2)	INPUT PASSWORD *****
4.	Funkcje menu są wyświetlane na wyświetlaczu LCD po dwie funkcje jednocześnie. Przesuwanie funkcji na wyświetlaczu odbywa się za pomocą klawiszy ▲ i ▼ lub za pomocą pokrętła. Wybór funkcji odbywa się za pomocą klawisza <b>Enter</b> lub <b>OK</b> .	MAX VOLTAGE SET MAX POWER SET ROTARY SW SET INITIAL OUT SET VOLT. SAVE SET BAUDRATE SET ADDRESS SET KEY LOCK CLEAR SAVE DATA EXIT
Wciśnięcie przycisku <b>ESC</b> spowoduje zakończenie procedury bez zmiany jakichkolwiek wartości.		



### 3.4.1. Regulacja maksymalnego napięcia wyjściowego

Po wybraniu funkcji **Max voltage set** na wyświetlaczu pojawi się wskazanie:

```
MAX VOLT. = 24.00 V  
NEW =
```

Wprowadzić wartość maksymalnego napięcia wyjściowego za pomocą klawiatury numerycznej lub pokrętła. Wprowadzoną wartość zatwierdza się klawiszem **Enter** lub **OK**.

### 3.4.2. Regulacja maksymalnej mocy wyjściowej

Po wybraniu funkcji **Max power set** na wyświetlaczu pojawi się wskazanie:

```
MAX POWER = 108.00 V  
NEW =
```

Wprowadzić wartość maksymalnej mocy wyjściowej za pomocą klawiatury numerycznej lub pokrętła. Wprowadzoną wartość zatwierdza się klawiszem **Enter** lub **OK**.

### 3.4.3. Zablokowanie pokrętła szybkiego wyboru

Po wybraniu funkcji **Rotary SW set** na wyświetlaczu pojawi się wskazanie:

```
SW ENABLE (Def)  
SW DISABLE
```

Za pomocą przycisków ▲ i ▼ lub pokrętła wybrać odpowiedni stan blokady pokrętła:  
- SW ENABLE (odblokowane)  
- SW DISABLE (zablokowane)  
Wybór zatwierdza się klawiszem **Enter** lub **OK**.

### 3.4.4. Zapamiętanie stanu wyjścia zasilacza przed jego wyłączeniem

Po wybraniu funkcji **Initial out set** na wyświetlaczu pojawi się wskazanie:

```
INI. OUT SAVE  
INI. CLEAR (Def)
```

Za pomocą przycisków ▲ i ▼ lub pokrętła wybrać odpowiedni stan wyjścia zasilacza po jego uruchomieniu:  
- INI. OUT SAVE – stan wejścia (aktywne/nieaktywne) po uruchomieniu zasilacza będzie taki sam jak stan wejścia zasilacza przed jego wyłączeniem  
- INI. CLEAR (Def) – stan wejścia po uruchomieniu zasilacza będzie ustawiony jako nieaktywne

Wybór zatwierdza się klawiszem **Enter** lub **OK**.

### 3.4.5. Zapamiętanie wartości napięcia wyjściowego zasilacza przed jego wyłączeniem

Po wybraniu funkcji **Volt. Save set** na wyświetlaczu pojawi się wskazanie:

```
SAVE OUT VOLT.  
DON'T SAVE (Def)
```

Za pomocą przycisków ▲ i ▼ lub pokrętła wybrać wartość napięcia wyjściowego po uruchomieniu zasilacza:

- SAVE OUT VOLT. – wartość napięcia wyjściowego po uruchomieniu zasilacza będzie taka sama jak wartość napięcia wyjściowego przed wyłączeniem zasilacza
- DON'T SAVE (Def) – wartość napięcia wyjściowego po uruchomieniu zasilacza będzie wynosić 0V

Wybór zatwierdza się klawiszem **Enter** lub **OK**.

### 3.4.6. Wybór prędkości transmisji

Po wybraniu funkcji **Baudrate set** na wyświetlaczu pojawi się wskazanie:

```
BAUTRATE 4800  
BAUTRATE 9600  
BAUTRATE 19200  
BAUT. 38400 (Def)
```

Za pomocą przycisków ▲ i ▼ lub pokrętła wybrać prędkość transmisji z komputerem PC. Wybór zatwierdza się klawiszem **Enter** lub **OK**.

### 3.4.7. Ustawianie adresu urządzenia

Do systemu sterującego i monitorującego pracę zasilaczy można podłączyć poprzez złącze komunikacji do 32 zasilaczy. Każdy z nich powinien posiadać swój unikalny adres.

Po wybraniu funkcji **Address set** na wyświetlaczu pojawi się wskazanie:

```
ADDRESS SET = 1  
NEW =
```

Wprowadzić nową wartość adresu z zakresu 0÷31 za pomocą klawiatury numerycznej lub pokrętła. Wprowadzoną wartość zatwierdza się klawiszem **Enter** lub **OK**.

### 3.4.8. Zablokowanie klawiatury

Blokada klawiatury uniemożliwia obsługę zasilacza przez osoby niepowołane. Po zablokowaniu klawiatury przed każdą operacją należy podać hasło dostępu.

Po wybraniu funkcji **Key lock** na wyświetlaczu pojawi się wskazanie:

SET PASSWORD

Za pomocą klawiszy numerycznych lub pokrętła podać nowe hasło dostępu: Wybór zatwierdza się klawiszem **Enter** lub **OK**. Po zatwierdzeniu hasła klawiatura zostaje zablokowana. W celu odblokowania klawiatury należy po wybraniu funkcji **Key lock** i pojawieniu się komunikatu SET PASSWORD wcisnąć klawisz **Enter** lub **OK**.

### 3.4.9. Wykasowanie zapisanych parametrów

Po wybraniu funkcji **Clear save data** na wyświetlaczu pojawi się wskazanie:

CLEAR \*

Za pomocą klawiszy numerycznych lub pokrętła podać numer indeksu pamięci, której zawartość ma zostać wykasowana. Wybór zatwierdza się klawiszem **Enter** lub **OK**.

### 3.4.10. Wyjście

Wybranie funkcji **Exit** spowoduje wyjście z menu.

---

## 4. OPROGRAMOWANIE PowerMS

---

### 4.1. Instalacja oprogramowania

Włożyć płytę CD z oprogramowaniem do napędu CD-ROM.

Na ekranie monitora pojawi się okno instalacji oprogramowania.

Wcisnąć przycisk  **PowerSupply**, aby rozpocząć instalację oprogramowania.

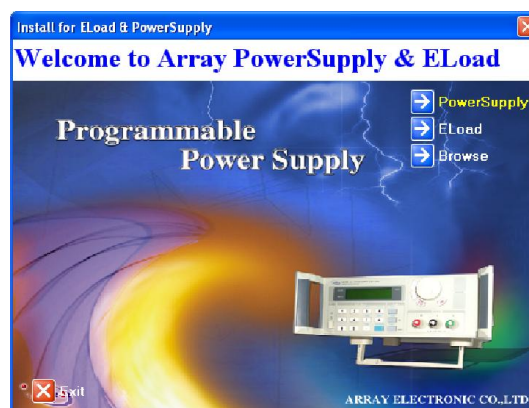

Wcisnąć przycisk **Next >**, aby kontynuować instalację.

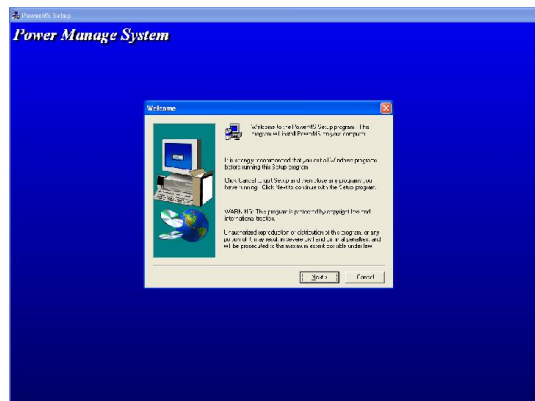

Wcisnąć przycisk **Yes**, aby zaakceptować wymagania licencji oprogramowania i kontynuować instalację.  
W przeciwnym przypadku instalacja zostanie zakończona niepomyślnie.

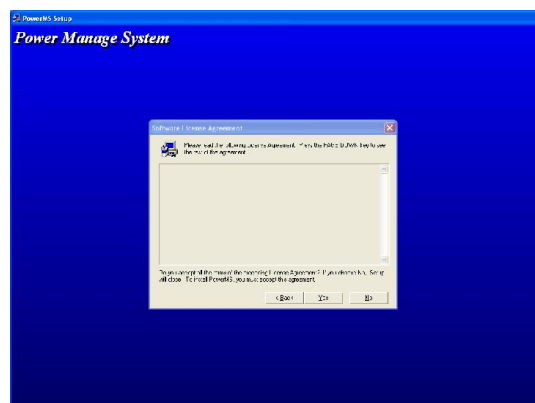

Wypełnić pola:

- Name** (nazwa użytkownika)
- Company** (nazwa firmy)
- Serial** (numer seryjny)

i wcisnąć przycisk **Next>**

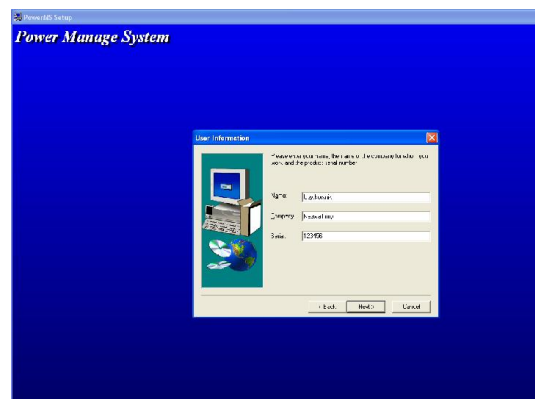

Wybrać katalog, w którym zostanie zainstalowane oprogramowanie i wcisnąć przycisk **Next>**.  
Jeżeli użytkownik nie wybierze samodzielnie katalogu oprogramowanie zostanie zainstalowane domyślnie w katalogu:  
C:\Program Files\Array\PowerMS

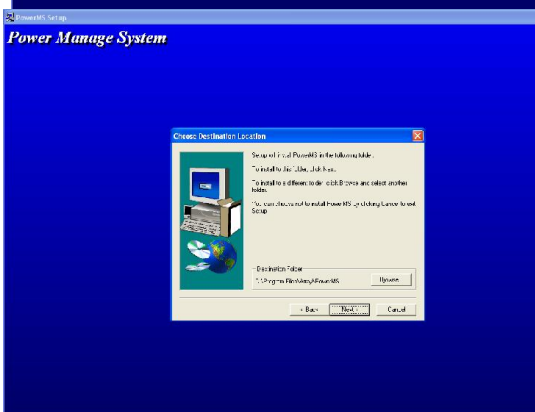

Wybrać rodzaj instalacji:

**Typical** (zostaną zainstalowane typowe składniki oprogramowania - zalecane)

**Compact** (zostaną zainstalowane wyłącznie niezbędne składniki oprogramowania)

**Custom** (zostaną zainstalowane składniki oprogramowania wybrane przez użytkownika)

i wcisnąć przycisk **next>**

Wybrać nawę katalogu, do którego zostanie przypisane oprogramowanie w menu Windows START i wcisnąć przycisk **Next>**.

Domyślnie jest to katalog Array (zalecane).

Zacześć aż wszystkie pliki zostaną skopiowane na dysk.

Po skopiowaniu wszystkich plików wcisnąć przycisk **Finish**, aby pomyślnie zakończyć instalację.

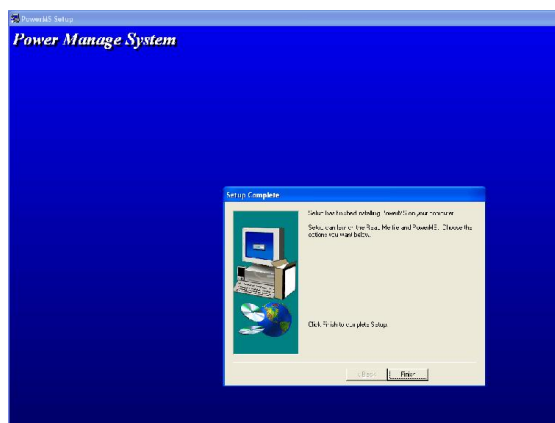
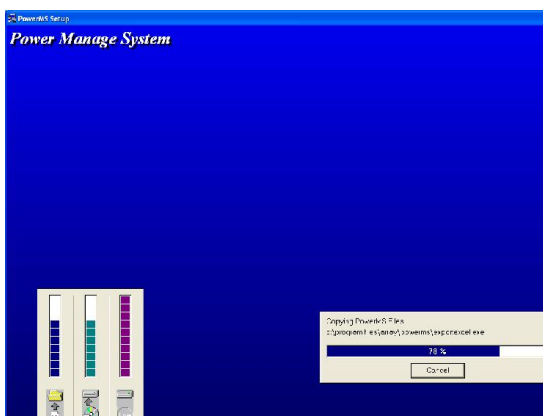
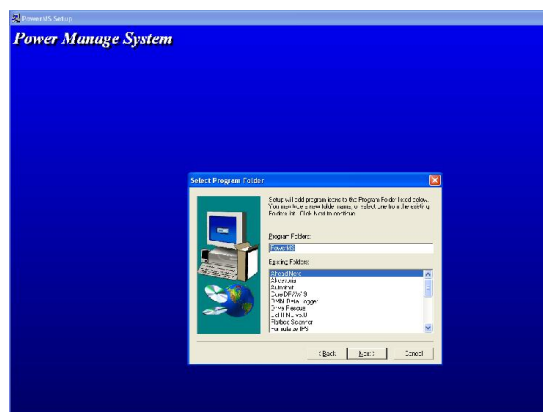
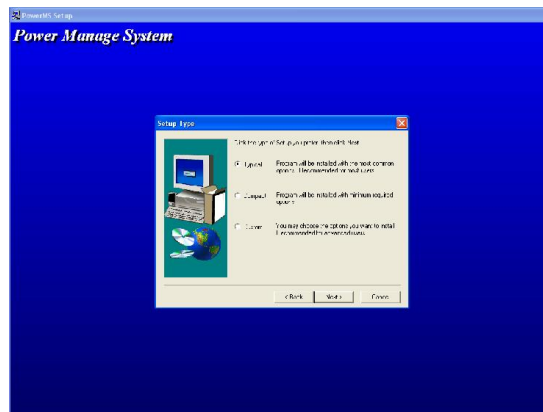

## 4.2. Uruchomienie oprogramowania

Z menu

Windows START | Programy | Array

wybrać program o nazwie  
**PowerMS3.0.**

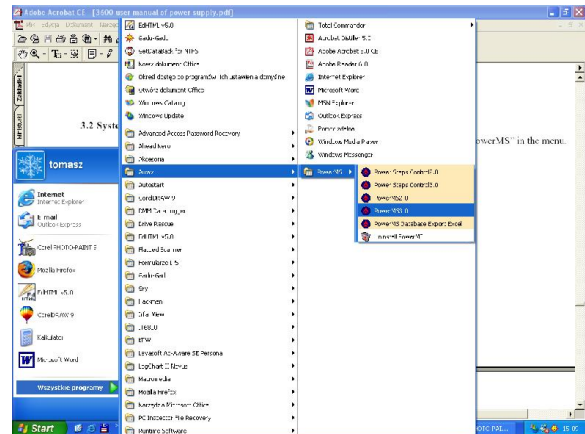

Na ekranie monitora pojawi się okno interfejsu użytkownika programu PowerMS.

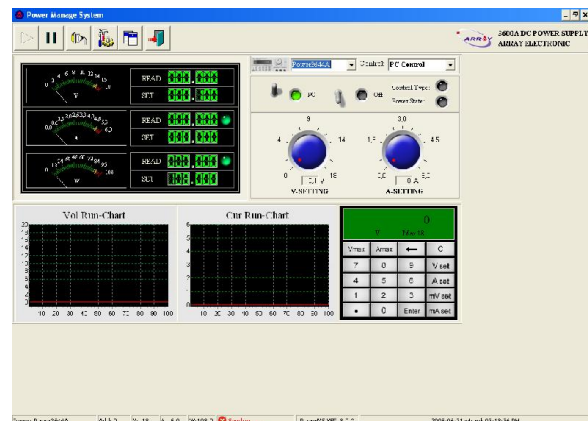

Ikona  znajdująca się w Tray'u informuje o tym, że oprogramowanie jest uruchomione. Kliknięcie prawym klawiszem myszy na tej ikonie spowoduje rozwinięcie się menu, które zawiera następujące opcje:

**Show:** pokazanie okno programu

**Hide:** ukrycie okno programu

**Start communicate:** uruchomienie komunikacji

**Stop communicate:** zatrzymanie komunikacji

**About PMS:** wyświetlenie informacji o programie

**Exit system:** zamknięcie programu

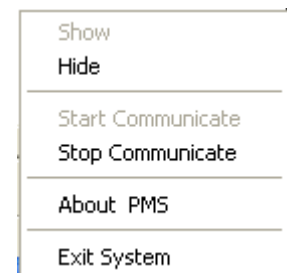



### 4.3. Odinstalowanie oprogramowania

Z menu Windows START | Programy | Array wybrać  Uninstall PowerMS

## 5. OBSŁUGA PROGRAMU PowerMS

### 5.1. Konfiguracja zasilacza

Wcisnąć przycisk  , aby wyświetlić na ekranie monitora okno konfiguracji zasilacza.

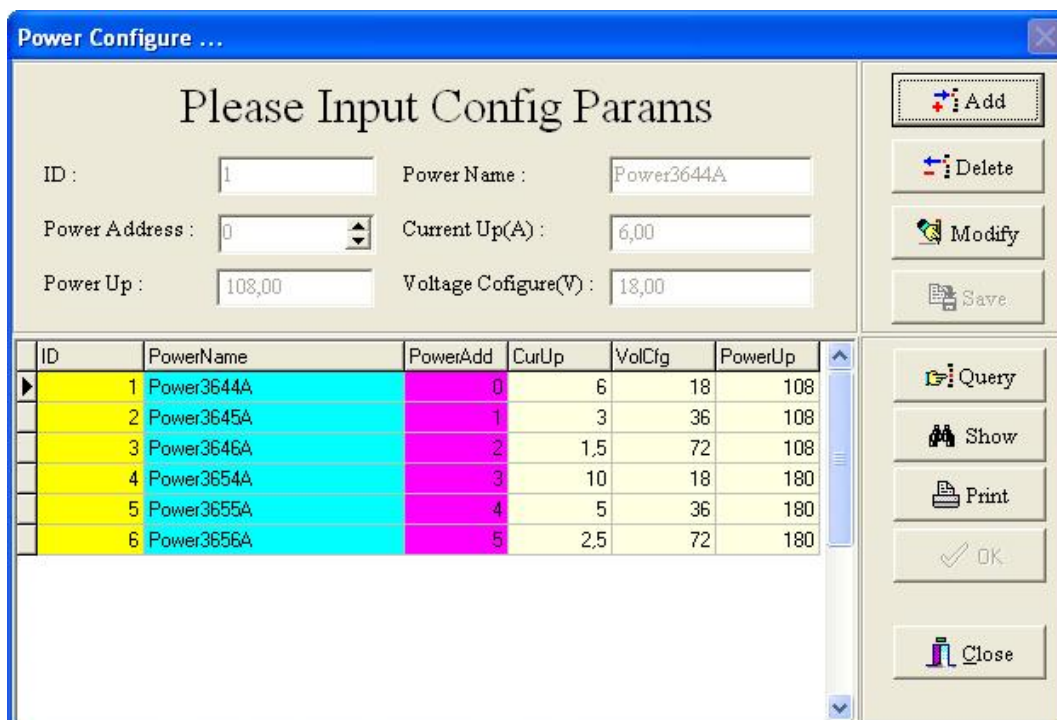

Przycisk	Opis
<b>Add:</b>	Dodaje nową konfigurację zasilacza: <ul style="list-style-type: none"><li>• wcisnąć przycisk <b>Add</b>,</li><li>• wypełnić wszystkie pola tekstowe,</li><li>• wcisnąć przycisk <b>Save</b>, aby zachować nową konfigurację.</li></ul>
<b>Delete:</b>	Usuwa wybraną konfigurację zasilacza: <ul style="list-style-type: none"><li>• zaznaczyć konfigurację do usunięcia</li><li>• wcisnąć przycisk <b>Delete</b>,</li><li>• wcisnąć przycisk <b>Save</b>, aby zatwierdzić usunięcie konfiguracji.</li></ul>

<b>Modify:</b>	Wprowadza zmiany w wybranej konfiguracji zasilacza: <ul style="list-style-type: none"> <li>• zaznaczyć konfigurację do wprowadzenia zmian</li> <li>• wcisnąć przycisk <b>Modify</b>,</li> <li>• wprowadzić zmiany</li> <li>• wcisnąć przycisk <b>Save</b>, aby zatwierdzić wprowadzone zmiany.</li> </ul>
<b>Query:</b>	Wyświetla konfigurację zasilacza o podanej nazwie: <ul style="list-style-type: none"> <li>• wcisnąć przycisk <b>Query</b>,</li> <li>• w polu tekstowym wpisać nazwę zasilacza,</li> <li>• wcisnąć przycisk OK.</li> </ul>
<b>Show:</b>	Wyświetla konfiguracje wszystkich zasilaczy.
<b>Print:</b>	Drukuje konfiguracje wszystkich zasilaczy.

Parametry konfiguracji zasilacza:

Parametr	Opis	Zakres
<b>ID</b>	Kolejny numer konfiguracji	Automatyczny
<b>PowerName</b>	Nazwa zasilacza	Dowolna
<b>PowerAdd</b>	Adres zasilacza	0÷31
<b>CurUp</b>	Maksymalny prąd wyjściowy	0÷3A
<b>VolCfg</b>	Maksymalne napięcie wyjściowe	0÷36V
<b>PowerUp</b>	Maksymalna moc wyjściowa	0÷108W

### ! UWAGA

- Podczas dodawania nowej konfiguracji należy zwrócić uwagę, aby adres urządzenia **PowerAdd** i nazwa zasilacza **PowerName** nie pokrywała się z adresem i nazwą zasilacza istniejącej już konfiguracji.
- Po dodaniu nowej konfiguracji program automatycznie zamknie się i należy go uruchomić ponownie.

## 5.2. Konfiguracja portu komunikacji COM

Wcisnąć przycisk , aby wyświetlić na ekranie monitora okno konfiguracji portu komunikacji COM.



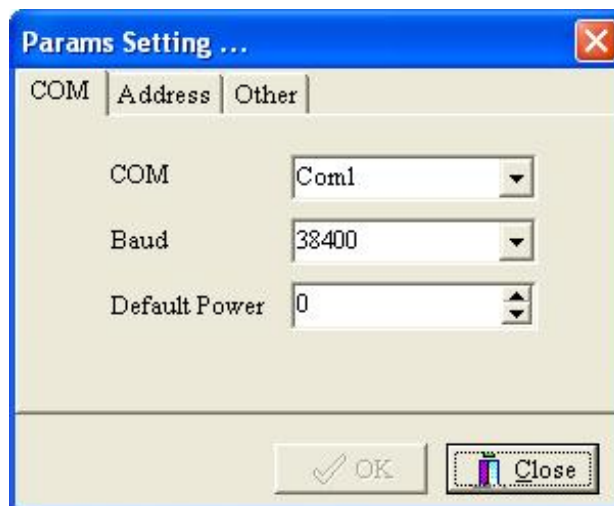

Na zakładce **COM** w polu **COM** należy wybrać nazwę portu komunikacji. Jeżeli wybrany port nie istnieje na ekranie pojawi się komunikat:



W takim wypadku nie ma możliwości zmiany adresu urządzenia na zakładce **Address**, dopóki nie zostanie wybrana właściwa nazwa portu komunikacji.

### Określanie adresu urządzenia w programie

Adres urządzenia, z którym program po uruchomieniu połączy się automatycznie należy wpisać w polu **Default Power** na zakładce **COM**.

### Zmiana adresu urządzenia w zasilaczu

Zmianę adresu urządzenia w zasilaczu można wykonać zdalnie, na zakładce **Address**, zgodnie z poniższą procedurą:

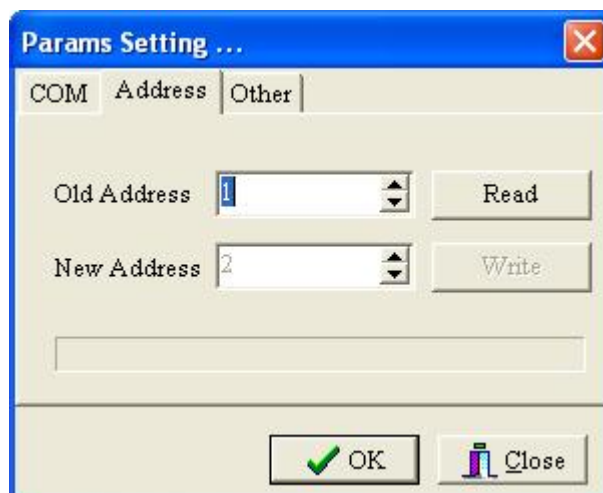

- W polu **Old Address** wpisać adres urządzenia i wcisnąć przycisk **Read**
- Poprawna komunikacja z zasilaczem spowoduje wyświetlenie okna:

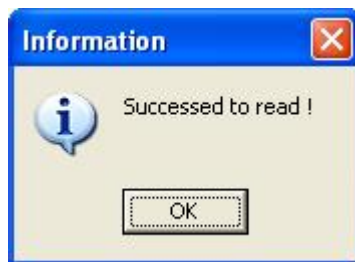

- W polu **New address** wpisać nowy adres urządzenia i wcisnąć przycisk **Write**.
- Poprawna zmiana adresu urządzenia w zasilaczu spowoduje wyświetlenie okna:

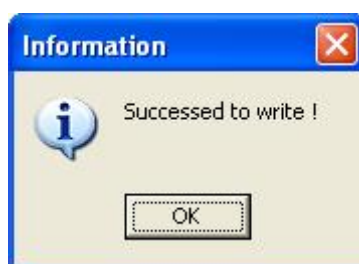

### ⚠ UWAGA

- Możliwość wpisania nowego adresu urządzenia istnieje wyłącznie, gdy nastąpiła poprawna komunikacja z zasilaczem, po wciśnięciu przycisku **Read**. W przeciwnym wypadku należy sprawdzić interfejs komunikacyjny.

Po zainstalowaniu oprogramowania domyślnie wybrany jest port komunikacji COM1 i adres urządzenia 0. Przed uruchomieniem komunikacji należy wykonać konfigurację portu komunikacji COM, zgodnie ze stanem faktycznym.

### 5.3. Uruchomienie komunikacji

Po poprawnym skonfigurowaniu portu COM należy wcisnąć przycisk  aby uruchomić komunikację. Aktualny status komunikacji (poprawna/niepoprawna) sygnalizowana jest na pasku statusu na dole okna programu.

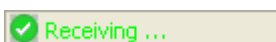

komunikacja poprawna

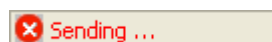

komunikacja niepoprawna

### 5.4. Zatrzymanie komunikacji

Wciśnięcie przycisku  zatrzymuje komunikację.

## 5.5. Wybór konfiguracji zasilacza

Konfigurację zasilacza należy wybrać z listy znajdującej się w prawym górnym rogu okna programu.

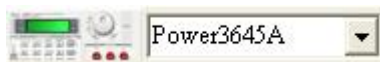

## 5.6. Zmiana rodzaju pracy i stanu wyjścia zasilacza

Rodzaj pracy i stan wyjścia zasilacza można zmienić na dwa sposoby:



### Sposób 1

Wybierając polecenie listy **Control**:

Close Power: wyjście nieaktywne

Open Power: wyjście aktywne

PC Control: sterowanie zdalne (z komputera PC)

Power Self: sterowanie lokalne (z klawiatury zasilacza)

Zasilacz po uruchomieniu oprogramowania znajduje się domyślnie w trybie sterowania zdalnego. Wyjście z programu spowoduje przełączenie zasilacza na pracę lokalną.

### Sposób 2

Wybierając stan przełączników **PC/Self** i **On/Off**:

**PC/Self:** Sterowanie zdalne/lokalne

**On/Off:** Stan wyjścia aktywny/nieaktywny

Rodzaj pracy zasilacza i stan wyjścia sygnalizują diody **Control type** i **Power State**.

## 5.7. Regulacja wielkości napięcia wyjściowego

Wielkość napięcia wyjściowego reguluje się za pomocą wirtualnego pokrętła lub klawiatury.

### Sposób 1

Za pomocą wirtualnego pokrętła **V-Setting** można w sposób ciągły zmieniać wielkość napięcia wyjściowego. W tym celu należy najechać kursorem myszy na wirtualne pokrętło, wcisnąć i przytrzymać lewy klawisz myszy i przesunąć kursor w wybranym kierunku.

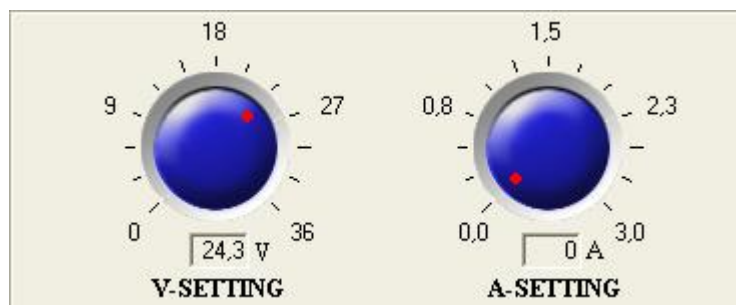

## Sposób 2

Za pomocą wirtualnej klawiatury można zmienić wielkość napięcia wyjściowego. W tym celu należy wybrać wielkość jednostki napięcia mV lub V, wprowadzić nową wartość i wcisnąć przycisk **Enter**, znajdujący się na wirtualnej klawiaturze.



## 5.8. Regulacja maksymalnego prądu wyjściowego

Wielkość maksymalnego prądu wyjściowego reguluje się za pomocą wirtualnego pokrętki lub klawiatury.

### Sposób 1

Za pomocą wirtualnego pokrętki **A-Setting** można w sposób ciągły zmieniać wielkość maksymalnego prądu wyjściowego. W tym celu należy najechać kursorem myszy na wirtualne pokrętło, wcisnąć i przytrzymać lewy klawisz myszy i przesunąć kursor w wybranym kierunku.

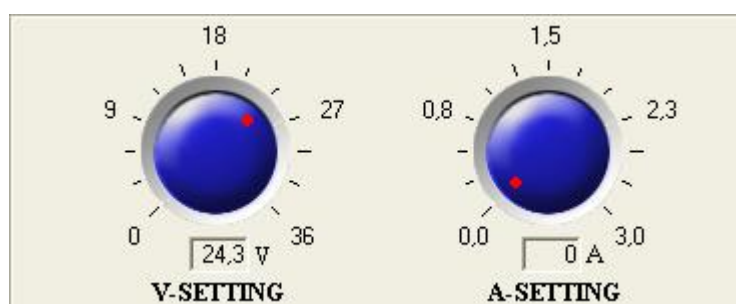

## Sposób 2

Za pomocą wirtualnej klawiatury można zmienić wielkość maksymalnego prądu wyjściowego. W tym celu należy wybrać wielkość jednostki prądu mA lub A, wprowadzić nową wartość i wcisnąć przycisk **Enter**, znajdujący się na wirtualnej klawiaturze.

## 5.9. Raport



Wciśnięcie przycisku spowoduje wyświetlenie okna z raportem.

**Power Events ...**

*Query Operation For Power Manage System*

Query

Name [ ]

Current 1 To 1  Address 0 To 1

Voltage 1 To 1  Power 1 To 1

Time 00:00:01 To 23:59:59  Date 2005-06-27 To 2005-06-27

PowerName	ID	PowerAdd	Current	Power	Voltage	Date	Time
tomek	1	1	0	0	0,000	2005-06-27	11:13:05
tomek	2	1	0	0	0,000	2005-06-27	11:13:10
Power3644A	3	0	0	0	0,000	2005-06-27	11:14:42
Power3644A	4	0	0	0	0,000	2005-06-27	11:14:47
Power3644A	5	0	0	0	0,000	2005-06-27	11:14:52
Power3644A	6	0	0	0	0,000	2005-06-27	11:14:58
Power3644A	7	0	0	0	0,000	2005-06-27	11:15:03
Power3644A	8	0	0	0	0,000	2005-06-27	11:15:08
Power3644A	9	0	0	0	0,000	2005-06-27	11:15:13
Power3644A	10	0	0	0	0,000	2005-06-27	11:15:19
Power3644A	11	0	0	0	0,000	2005-06-27	11:15:27
Power3644A	12	0	0	0	0,000	2005-06-27	11:15:34
Power3644A	13	0	0	0	0,000	2005-06-27	11:15:39
Power3644A	14	0	0	0	0,000	2005-06-27	11:15:59
Power3644A	15	0	0	0	0,000	2005-06-27	11:16:04
Power3644A	16	0	0	0	0,000	2005-06-27	11:17:06

Search Report Print Delete Ok Close

### Obsługa okna raportów:

1. Wypełnić pola dotyczące warunków pracy zasilacza w polach **Query**.
2. Wcisnąć przycisk **Search**, aby wyświetlić tylko te rekordy, które spełniają warunki określone w wypełnionych polach **Query**.
3. Wcisnąć przycisk **Report**, aby określić wygląd raportu.
4. Wcisnąć przycisk **Print**, aby wydrukować raport.
5. Wcisnąć przycisk **Delete**, aby wykasować rekordy, które spełniają warunki określone w wypełnionych polach **Query**. Wykasowanie rekordów następuje po potwierdzeniu.



6. Wcisnąć przycisk **Close**, aby zamknąć okno raportów.

## 5.10. Wskazanie wielkości wyjściowych

### 5.10.1. Wskaźnik analogowy i cyfrowy



Diody sygnalizacyjne informują, czy wskazana wartość mieści się w dopuszczalnym zakresie (kolor zielony), czy przekracza dopuszczalny zakres (kolor czerwony). Obie diody sygnalizacyjne działają, gdy nawiązana została poprawna komunikacja zasilacza z komputerem PC.

### 5.10.2. Wskaźnik oscyloskopowy

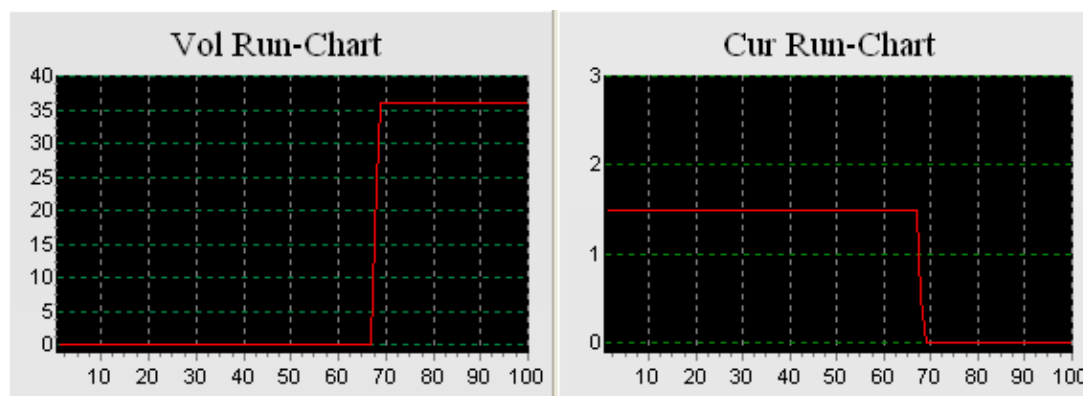

Wskazanie przebiegu napięcia i prądu w czasie.

## 5.11. Wprowadzanie wielkości wejściowych



### 5.11.1. Wirtualna klawiatura

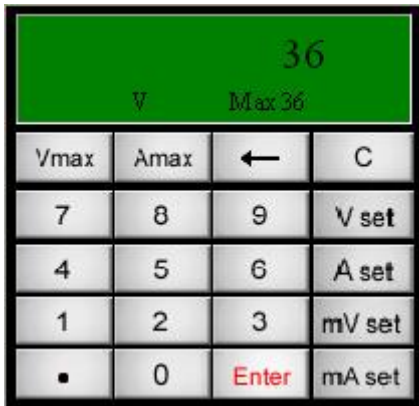

- 0÷9: klawisze numeryczne
- „.”: kropka dziesiętna
- „C”: kasowanie wskazania
- „←”: cofnięcie kursora z wykasowaniem znaku
- „V”: wprowadzenie wartości napięcia wyjściowego w jednostkach V
- „A”: wprowadzenie wartości prądu wyjściowego w jednostkach A
- „mV”: wprowadzenie wartości napięcia wyjściowego w jednostkach V
- „mA”: wprowadzenie wartości prądu wyjściowego w jednostkach A
- „Vmax”: wskazanie wartości maksymalnej napięcia wyjściowego
- „Amax”: wskazanie wartości maksymalnej prądu wyjściowego
- „OK”: zatwierdzenie wprowadzonej wartości

Wyświetlacz:

- V: aktualnie wprowadzana wartość to wielkość napięcia wyjściowego w V
- Max36: maksymalna wartość napięcia wyjściowego to 36V
- 36: aktualnie wprowadzana wielkość napięcia wyjściowego to 36V

### 5.12. Pasek statusu

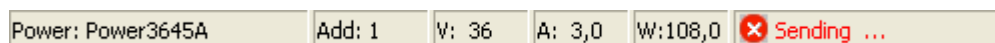

- Power3645A: nazwa wybranego aktualnie zasilacza
- Add: 1: adres wybranego aktualnie zasilacza
- V: 36: wielkość maksymalnego napięcia wyjściowego
- A: 3,0: wielkość maksymalnego prądu wyjściowego
- W: 108,0: wielkość maksymalnej mocy wyjściowej
- Sending ...: stan komunikacji pomiędzy zasilaczem a komputerem PC

### 5.13. Diody sygnalizacyjne

1. Przekroczenie maksymalnego prądu wyjściowego  
Kolor zielony: wartość mieści się w



dopuszczalnym zakresie  
Kolor czerwony: wartość przekracza  
dopuszczalny zakres

2. Przekroczenie maksymalnej mocy wyjściowej

Kolor zielony: wartość mieści się w  
dopuszczalnym zakresie  
Kolor czerwony: wartość przekracza  
dopuszczalny zakres



3. Status wyjścia zasilacza

Kolor zielony: aktywne  
Kolor czarny: nieaktywne



3. Rodzaj sterowania wyjścia zasilacza

Kolor zielony: zdalne (z komputera PC)  
Kolor czarny: lokalne (z panelu zasilacza)

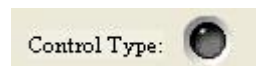

## 5.14. Zamknięcie programu

Wciśnięcie przycisku  spowoduje wyjście z programu.

## 6. OCHRONA ŚRODOWISKA



Urządzenie podlega dyrektywie WEEE 2002/96/EC. Symbol obok oznacza, że produkt musi być utylizowany oddzielnie i powinien być dostarczany do odpowiedniego punktu zbierającego odpady. Nie należy go wyrzucać razem z odpadami gospodarstwa domowego.

Aby uzyskać więcej informacji, należy skontaktować się z przedstawicielem przedsiębiorstwa lub lokalnymi władzami odpowiedzialnymi za zarządzanie odpadami.

MM 2014 05 06